

Airwheel C5

DE BEDIENUNGSANLEITUNG

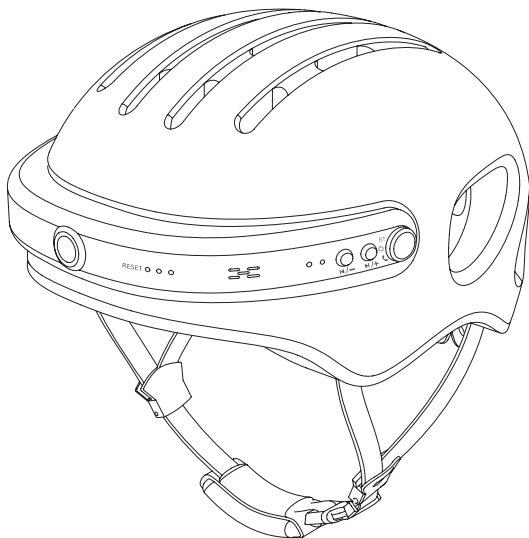

Verpackungsinhalt überprüfen

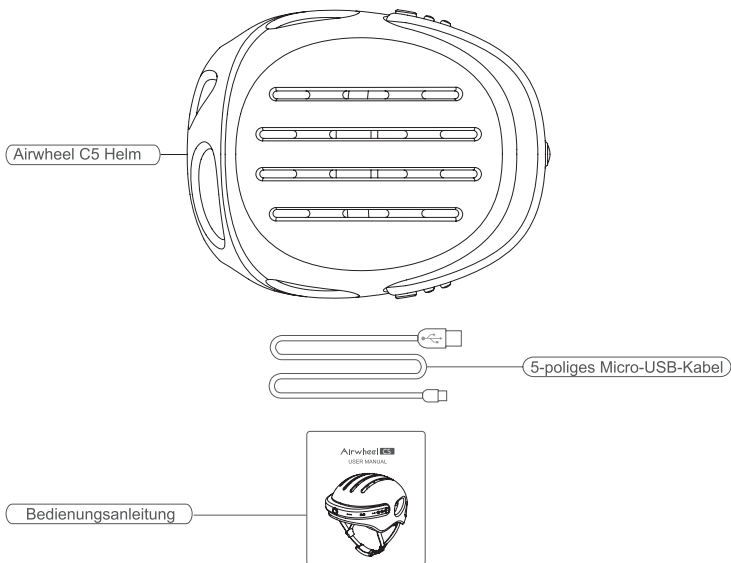

Verpackungsinhalt

Airwheel C5 Helm	1 x	Bedienungsanleitung	1 Set
5-poliges Micro-USB-Kabel	1 x	TF-Karte/Kartenleser	Optionales Zubehör

Technische Daten

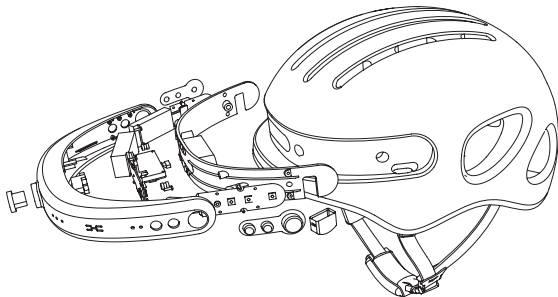

Äußere Erscheinung		Kameralinse	
Abmessungen	272mm × 220mm × 169mm	Max. Videoauflösung	2304x1296 P 30fps
Gewicht	440g	Videoformat	MOV
Verstellbarer	Größe L: 53~58cm	Bildauffösung	1920*1080 (2M)
Kopfumfang	Größe XL: 59~63cm	Bildformat	JPEG
Speicher/Speichererweiterung		Kameralinse	6G HD-Breitwinkellinse
Interner Speicher	8MB NOR FLASH	Cmos-Sensor	OV4689 1/3" CMOS
Interner Cache	512Mb DDR2(Intern)	Sichtwinkel	Diagonaler Winkel 150° Horizontaler Winkel 130° Vertikaler Winkel 67.4°
Externer Speicher	MicroTF-Karte (Max. 128GB)		
Batterie		Ladespannung	5V
Typ	Lithium-Polymer	Ladestrom	500mA
Batteriekapazität	2000mAh	Ladedauer	Ca. 3 Stunden
Max. Verlustleistung	450mA/4.2V		
Nutzungsdauer	Ca. 4 Stunden		

Geräteübersicht

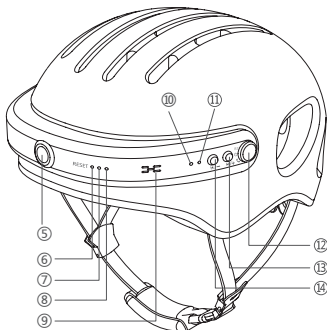
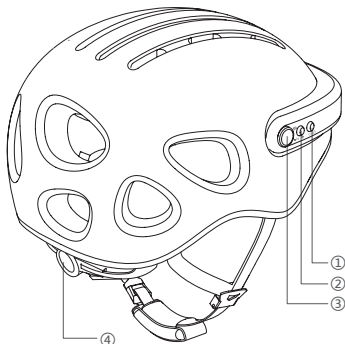

① DV-Taste-----Gedrückt halten, um Kamera ein-/auszuschalten

② Wi-Fi-Kopplung-----Wi-Fi ein/aus

③ Start/Stopp-Taste-----Fotos machen oder Videos aufnehmen

④ Einstellvorrichtung-----Einstellung der Helmgröße

⑤ Kamera-----Unterstützt

⑥ Rückstellung-----Zwangsabschaltung

⑦ LED-Anzeige-----leuchtet grün im Betriebsmodus; blau im Wi-Fi-Modus; rot im Lademodus

⑧ DV-Mikrofon----- Unterstützt

⑨ Signalton----- Unterstützt

⑩ Bluetooth LED-Anzeige-----Blinkt regelmäßig bei fehlender Verbindung; leuchtet blau während der Verbindung; blinkt langsam während der Musikwiedergabe oder Videoaufnahme.

⑪ Bluetooth-Mikrofon-----Unterstützt

⑫ Bluetooth-Taste-----Bluetooth ein-/ausschalten, Telefonanrufe annehmen/beenden

⑬ Kurz drücken (nächster Titel) / lange drücken (Lautstärke +)

⑭ Kurz drücken (vorheriger Titel) / lange drücken (Lautstärke -)

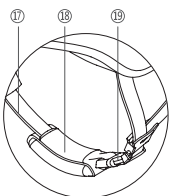
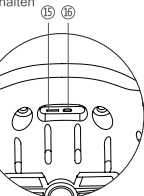

⑮ TF-Kartenschlitz-----Max. 128GB

⑯ Micro-USB-Port-----Bilddaten auf TF-Karten lesen oder Helm aufladen

⑰ Riemen-----Helm befestigen

⑱ Kinnpolster-----für bequemen Halt

⑲ Schnalle-----für die Sicherung des Riemens

Sicherheit

Lesen und verinnerlichen Sie diese Bedienungsanleitung vor dem erstmaligen Gebrauch des Airwheel C5.

Wichtige Informationen:

Überprüfen Sie nachfolgende Punkte, bevor Sie den C5 Helm in Betrieb nehmen:

1. Überprüfen Sie die Oberfläche auf Risse, Kratzer, Dellen oder Abschürfungen und das Innenfutter auf mögliche Beschädigungen; diese könnten die Leistungsfähigkeit des Helms beeinträchtigen. Reparieren oder entsorgen Sie den Helm, falls dieser nicht mehr in gutem Zustand ist.
2. Vergewissern Sie sich, dass alle Komponenten gut gesichert sind.
3. Überprüfen Sie, ob alle Funktionsmodule in gutem Zustand sind und ob die Kapazität der Batterie ausreichend ist.

Achtung:

1. Tragen Sie den C5 nicht an regnerischen Tagen.
2. Reinigen Sie den C5 nicht mit Wasser, da dadurch Kurzschlüsse oder elektrische Funktionsstörungen verursacht werden könnten.
3. Reinigen Sie den C5 nicht mit Spülmittel, da dadurch das EPS-Material beschädigt werden könnte.
4. Es ist verboten, Originalzubehör auszuwechseln oder zu entfernen.
5. Tragen Sie den C5 nicht, nachdem es einem extremen Aufprall ausgesetzt war oder einen Riss aufweist.
6. Tragen Sie den C5 nicht, wenn Sie Motorrad fahren.
7. Tragen Sie den C5 nicht zum Durchführen von technischen Arbeiten; dieser Helm ist kein Ersatz für Schutzhelme.

Lesen Sie diese Bedienungsanleitung vor dem Gebrauch sorgfältig durch. Das ordnungsgemäße Tragen des C5 kann Ihren Kopf durch Absorbierung und Verteilung der Aufprallenergie vor Verletzungen schützen. Der Helm kann jedoch nicht jede Art von Verletzung verhindern. Verletzungen der eigenen Person oder Dritter sowie Sachschäden können verursacht werden, falls Sie nicht die Bedienungsanleitung oder Verkehrsregeln beachten. Airwheel haftet nur für Fehlfunktionen des Helms, jedoch NICHT für Verletzungen oder Sachschäden seitens des Benutzers während des Gebrauchs des Produkts.



- Hohe Temperaturen (>110 oder 43) werden die Hülle des Helms beschädigen. Nicht in der Nähe von Wärmequellen aufbewahren.
- Die Schutzfunktion des Helms wird mit der Zeit nachlassen. Dieser Umstand wird noch von weiteren Faktoren wie z.B. Kollision, Verschmutzung, schädliche Chemikalien oder langanhaltende Sonneneinstrahlung usw. verstärkt.
- Dieser Helm darf nicht von Kindern beim Klettern oder während anderer Aktivitäten getragen werden, da Erhängungs- oder Strangulationsgefahr besteht, falls Kinder mit dem Helm hängen bleiben.

Reinigung:

Verwenden Sie einen weichen, mit Alkohol angefeuchteten Lappen und wischen Sie damit das Helmgehäuse, die Fütterung, das Befestigungssystem und anderes Zubehör ab. Reinigen Sie die Linse vorsichtig mit dem Linsenreinigungstuch.

Lagerung:

Bewahren Sie diesen Helm an einem trockenen und gut belüfteten Ort bei Raumtemperatur auf. Laden Sie den Helm mindestens einmal pro Monat vollständig auf.

Anleitungen zum Tragen des Helms

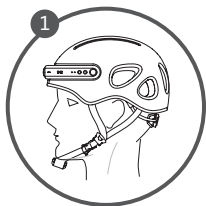

1. Der Helm ist über der Stirn zu tragen.

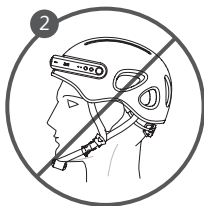

2. Die Stirn darf nicht freiliegen.

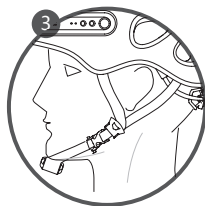

3. Positionieren Sie das Mittelstück des seitlichen Riemens unterhalb der Ohren; sorgen Sie für Komfort an Ihren Ohren.

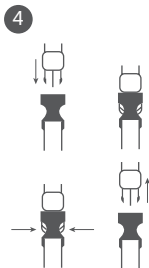

4. Schließen Sie die Schnalle und stellen Sie die Länge der Riemen entsprechend ein.



5. Stellen Sie das Kinnpolster für maximalen Komfort ein.



6. Die Größe des Helms kann mit der Einstellvorrichtung angepasst werden. Durch Rechtsdrehung festziehen und durch Linksdrehung lösen.

Nutzung

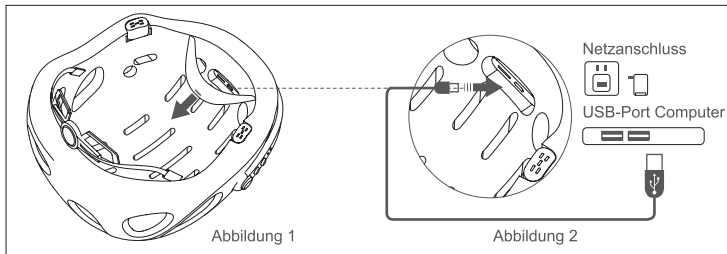

- 1 Öffnen Sie die vordere Abdeckung des Helms (Abbildung 1) und schließen Sie das 5-polige Micro-USB-Kabel zum Aufladen an die Stromversorgung (Netzteil oder PC USB-Port) an. Erstmalige Nutzung, siehe Abbildung 2.

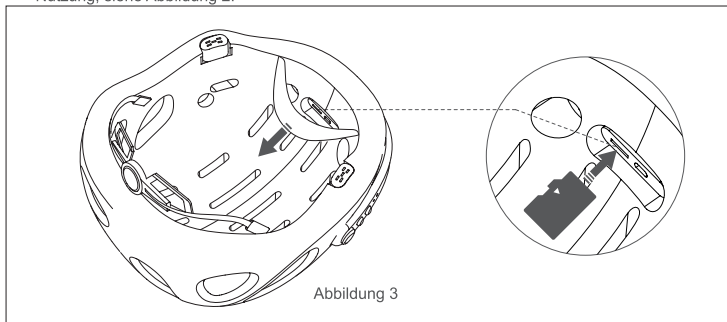



- 2 Ziehen Sie die Auskleidung wie in Abbildung 3 dargestellt auf. Installieren Sie eine TF-Karte in Pfeilrichtung, bis diese nicht mehr herausragt. Drücken Sie auf die TF-Karte, um sie zu entfernen.

Bluetooth-Verbindung

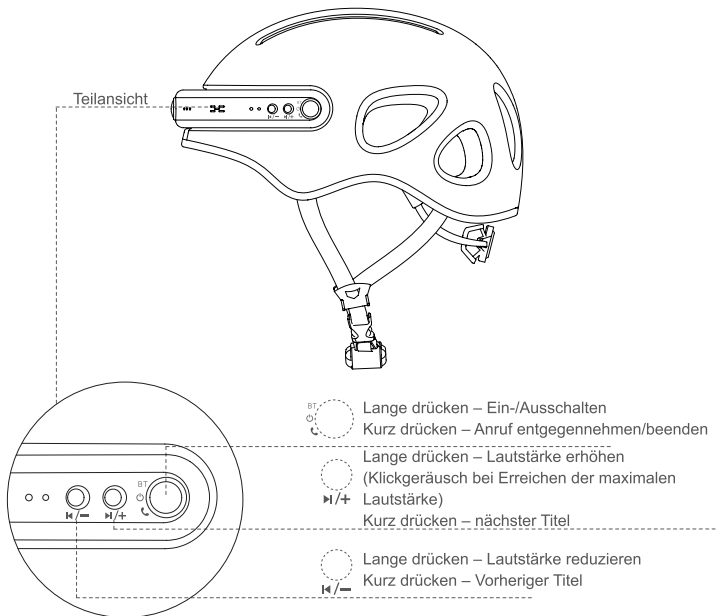

1. Halte Sie die Bluetooth-Taste  gedrückt. Wenn ein Signalton ertönt und die Anzeige blau blinkt, wurde die Bluetooth-Verbindung erfolgreich hergestellt.

2. Öffnen Sie die Bildeinstellungen. Schalten Sie Bluetooth ein, starten Sie die Bluetooth-Suche und klicken Sie zum Verbinden auf C5. Nach der erfolgreichen Verbindung leuchtet die Anzeige stetig blau.



3. Drücken Sie nach der erfolgreichen Verbindung die Taste , um Anrufe entgegenzunehmen. Drücken Sie die Taste erneut kurz, um ein Gespräch zu beenden.

DV-Verbindung

1. Halten Sie die Taste  länger gedrückt. Wenn ein Signalton ertönt und die Anzeige stetig grün leuchtet, wurde die Verbindung erfolgreich hergestellt.
2. Drücken Sie kurz die Taste ; um Fotos zu machen. Drücken Sie die Taste länger, um Videos aufzunehmen; erneut länger drücken, um die Videoaufzeichnung zu unterbrechen.

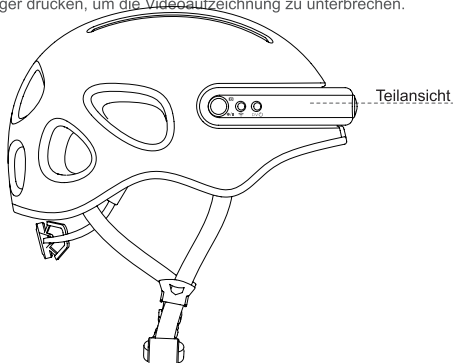

 Lange drücken – Kamera ein-/ausschalten

 Kurz drücken – Fotos machen
 Lange drücken – Videoaufnahme starten; erneut lange drücken, um Aufzeichnung zu unterbrechen

 Lange drücken – Wi-Fi ein-/ausschalten; mit APP verbinden
(Die Anzeige leuchtet stetig blau, wenn WI-FI aktiviert ist, oder grün, wenn WI-FI deaktiviert ist; gleichzeitig ertönt ein Signalton.)

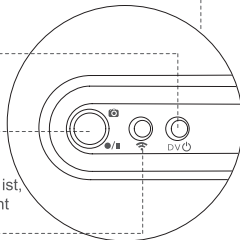

3. Halten Sie die Taste  länger gedrückt und schalten Sie WI-FI ein (die Anzeige leuchtet blau und es ertönt ein Signalton). Verbinden Sie die APP.

APP herunterladen







Scannen Sie den QR-Code zum Herunterladen der App.

Hinweis: Unterstützt Android 4.3 oder höher, unterstützt IOS 7.0 oder höher

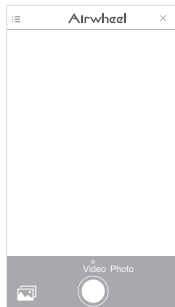
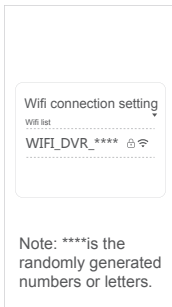
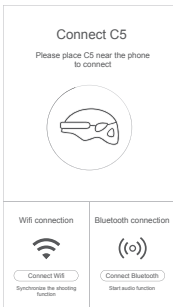
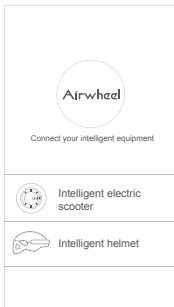
Anleitungen

1. Schalten Sie den C5 Helm ein, aktivieren Sie Wi-Fi und starten Sie die APP.
2. Stellen Sie die Verbindung gemäß nachfolgender Vorgehensweise her (Passwort: 1234567890).
3. Nähere Informationen erhalten Sie telefonisch bzw. finden Sie auf der offiziellen Webseite von Airwheel.



- 1 Starten Sie die APP und wählen Sie in der Übersicht "Smart helmet" .
- 2 Klicken Sie auf das Wi-Fi-Icon  und suchen Sie nach Airwheel-Geräten in der Nähe (Hinweis: Klicken Sie  auf zum Aufbau der Bluetooth-Verbindung).
- 3 Klicken Sie auf WiFi_DVR_**** und geben Sie das Passwort „1234567890“ ein.
- 4 Kehren Sie nach dem Aufbau der Verbindung zur Hauptseite der APP zurück. Sie können dann Fotos und Videos aufnehmen.